

ASUS®

VU279CFE

LCD monitor série

Návod na obsluhu

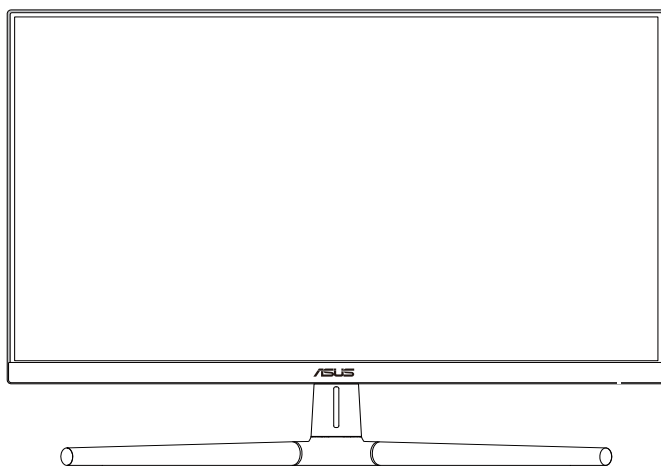

HDMI™
HIGH-DEFINITION MULTIMEDIA INTERFACE

Prvé vydanie

Jún 2023

Autorské práva © 2023 ASUSTeK COMPUTER INC. Všetky práva sú vyhradené.

Žiadna časť tohto návodu na obsluhu, a to vrátane výrobkov a softvéru v ňom popísaných nesmie byť bez vyjadrenia spoločnosti ASUSTeK COMPUTER INC. („ASUS“) prostredníctvom písomného súhlasu kopírovaná, prenášaná, prepisovaná, uložená do pamäte vyhľadávacieho systému, alebo prekladaná do iného jazyka v akejkoľvek forme alebo akýmkoľvek prostriedkami, a to okrem dokumentácie kupujúceho slúžiacej pre jeho potreby zálohovania.

Záruka vzťahujúca sa na výrobok alebo službu nebude predĺžená v prípade ak: (1) bol výrobok opravený, upravovaný alebo zmenený, a to pokiaľ takáto oprava, úprava alebo zmena nebola písomne autorizovaná spoločnosťou ASUS; alebo (2) ak sériové číslo výrobku bolo zmazané alebo chýba.

SPOLOČNOSŤ ASUS POSKYTUJE TENTO NÁVOD NA OBSLUHU „TAK AKO JE“, BEZ ZÁRUKY AKÉHOKOL'VEK DRUHU, ČI UŽ VÝSLOVNEJ ALEBO ZAHRNUTEJ, VRÁTANE, ALE NIE OBMEDZENÉ NA ZAHRNUTÉ ZÁRUKY ALEBO PODMIENKY TÝKAJÚCE NEPORUŠENIA, PREDAJNOSTI ALEBO VHDNOSTI PRE URČITÝ ÚČEL. SPOLOČNOSŤ ASUS, JEJ RIADITELIA, ÚRADNÍCI, ZAMESTNANCI ALEBO PREDAJCOVIA NEBUDÚ ZODPOVEDNÍ ZA AKÉKOL'VEK NEPRIAME, ZVLÁŠTNE, NÁHODNÉ ALEBO VYPLÝVAJÚCE ŠKODY (VRÁTANE ŠKÔD SPÔSOBENÝCH STRATOU NA ZISKU, STRATOU V OBLASTI PODNIKATELSKÝCH AKTIVÍT A PODOBNE), A TO AJ AK SPOLOČNOSŤ ASUS BOLA OBOZNÁMENÁ S MOŽNOSŤOU TAKÝCHTO ŠKÔD, KTORÉ SÚ DÔSLEDKOM CHYBY ALEBO OMYLU V RÁMCI TOHO NÁVODU ALEBO V RÁMCI VÝROBKU.

TECHNICKÉ ŠPECIFIKÁCIE A INFORMÁCIE, KTORÉ SÚ SÚČASŤOU TOHTO NÁVODU SÚ UVEDENÉ IBA PRE INFORMATÍVNE ÚČELY A MÔŽU BYŤ KEDYKOL'VEK ZMENENÉ BEZ PREDCHÁDZAJÚCEHO OZNÁMENIA, PRIČOM BY TO NEMALO BYŤ INTERPRETOVANÉ AKO POVINNOSŤ SPOLOČNOSTI ASUS. SPOLOČNOSŤ ASUS NEPREBERÁ ZODPOVEDNOSŤ ANI ZÁVÄZKY TÝKAJÚCE SA AKÝCHKOL'VEK CHÝB ALEBO NEPRESNOSTÍ, KTORÉ SA MÔŽU V RÁMCI TOHTO NÁVODU VYSKYTNÚŤ, A TO VRÁTANE V NÁVODE POPÍSANÝCH VÝROBKOV A SOFTVÉRU.

Výrobky a názvy spoločností uvádzané v tejto príručke môžu, ale nemusia byť registrované ochranné známky, alebo predmet autorských práv príslušných spoločností a uvádzajú sa len účely identifikácie a vysvetlenia v prospech vlastníkov bez úmyslu rušivého zásahu.

Obsah

Obsah.....	iii
Upozornenia.....	iv
Certifikované TCO	vi
Bezpečnostné informácie	vii
Starostlivosť a čistenie	viii
Služby spätného odberu	ix
Informácie o výrobku pre energetický štítok EÚ	ix

Kapitola 1: Predstavenie výrobku

1.1	Vitajte!	1-1
1.2	Obsah balenia.....	1-1
1.3	Predstavenie monitora	1-2
1.3.1	Pohľad spredu	1-2
1.3.2	Pohľad zozadu	1-4

Kapitola 2: Nastavenie

2.1	Zostavenie ramena a podstavca monitora	2-1
2.2	Odpojenie ramena/stojana (pre montážnu zostavu VESA na namontovanie na stenu).....	2-2
2.3	Nastavenie monitora.....	2-3
2.4	Pripojenie káblov	2-4
2.5	Zapnutie monitora.....	2-5

Kapitola 3: Všeobecné pokyny

3.1	Ponuka OSD (zobrazenie na obrazovke)	3-1
3.1.1	Ako vykonať opätovnú konfiguráciu	3-1
3.1.2	Predstavenie funkcií OSD.....	3-2
3.2	Prehľad špecifikácií	3-11
3.3	Vonkajšie rozmery	3-13
3.4	Riešenie problémov (Často kladené otázky).....	3-14
3.5	Podporované prevádzkové režimy	3-15

Upozornenia

Vyhlasenie Amerického federálneho výboru pre telekomunikácie (FCC)

Toto zariadenie vyhovuje časti 15 pravidiel FCC. Prevádzka je podmienená nasledovnými dvoma podmienkami:

- Toto zariadenie nesmie spôsobovať škodlivé rušenie, a
- Toto zariadenie musí prijať akékoľvek rušenie, vrátane rušenia, ktoré môže spôsobovať nežiaducu prevádzku.

Toto zariadenie bolo preskúšané a bolo zistené, že je v zhode s limitnými hodnotami pre digitálne zariadenia triedy B, a to v súlade s časťou 15 Pravidiel FCC. Tieto medzné hodnoty sú navrhnuté tak, aby poskytovali primeranú ochranu proti škodlivému vplyvu pri nainštalovaní v bytovej zástavbe. Toto zariadenie vytvára, využíva a môže vysielat' rádio frekvenčnú energiu; ak nie je nainštalované a nepoužíva sa v súlade s pokynmi, môže zapríčiniť škodlivé rušenie rádiovkej komunikácie. Ale neexistuje žiadna záruka, že k rušeniu nebude v rámci patričnej inštalácie dochádzať. Ak toto zariadenie spôsobuje škodlivé rušenie rozhlasového alebo televízneho príjmu, čo možno stanoviť vypnutím a zapnutím zariadenia, používateľ sa musí pokúsiť opraviť rušenie jedným alebo viacerými z nasledovných opatrení:

- Zmeňte orientáciu alebo polohu antény na príjem.
- Zväčšite vzdialenosť medzi zariadením a prijímačom.
- Zariadenie pripojte do zásuvky v inom okruhu, ako je zapojený prijímač.
- O pomoc požiadať predajcu alebo skúseného rozhlasového/TV technika.



Na zaistenie zhody s predpismi Federálneho výboru pre telekomunikácie FCC sa na pripojenie monitora ku grafickej karte vyžaduje použitie tienenných káblov. Zmeny alebo úpravy tohto zariadenia, ktoré nie sú výslovne schválené stranou zodpovednou za zhodu, by mohli viesť k zrušeniu oprávnenia používateľa používať toto zariadenie.

Výrobok vyhovujúci norme ENERGY STAR



ENERGY STAR je spoločný program agentúry US Environmental Protection Agency a Amerického ministerstva energetiky U.S. Department of Energy, ktorý nám všetkým pomáha šetriť peniaze a chrániť životné prostredie prostredníctvom energeticky účinných výrobkov a postupov.

Všetky výrobky ASUS s logom ENERGY STAR zodpovedajú norme ENERGY STAR a v predvolenom nastavení je zapnutá funkcia správy napájania. Monitor a počítač sú automaticky nastavené na spánok po 10 a 30 minútach nečinnosti používateľa. Počítač zobudíte kliknutím myši alebo stlačením ľubovoľného klávesu na klávesnici. Podrobné informácie o funkcii správy napájania a jej prínose pre životné prostredie nájdete na stránke <http://www.energystar.gov/powermanagement>.

Okrem toho nájdete podrobné informácie o spoločnom programe ENERGY STAR na <http://www.energystar.gov>.



POZNÁMKA: Štandard Energy Star NIE je podporovaný v operačných systémoch FreeDOS a Linux.

Vyhlasenie Kanadského ministerstva pre komunikácie

Toto digitálne zariadenie neprekračuje limity Triedy B pre emisie rádiového šumu vytváraného digitálnymi zariadeniami, ktoré sa uvádzajú v predpisoch týkajúcich sa rádiového rušenia, ktoré vydalo kanadské Ministerstvo telekomunikácií.

Toto digitálne zariadenie Triedy B vyhovuje kanadskej norme ICES-003.

Toto digitálne zariadenie triedy B spĺňa všetky požiadavky kanadských predpisov týkajúcich sa zariadení, ktoré spôsobujú rušenie.

Cet appareil numérique de la classe B respecte toutes les exigences du Règlement sur le matériel brouiller du Canada.



Hardvér je kompatibilný s nízkym modrým svetlom

V tomto monitore sa používa obrazovka, ktorá je kompatibilná s nízkym modrým svetlom a vyhovuje štandardu TUV Rheinland (hardvérové riešenie) pri obnovení továrenských nastavení/predvolených nastavení modelu (predvolený režim: Štandardný).

Znižuje vyžarovanie modrého svetla z displeja, čím sa znižuje riziko expozície vašich očí modrému svetlu.

- Obrazovku umiestnite do vzdialenosti 20 - 28 palcov [50 - 70 cm] od vašich očí a mierne pod úroveň vašich očí.
- Pri dlhodobom pozeraní sa na obrazovku pomôže časté žmurkanie očami znížiť únavu očí.
- Každé 2 hodiny si robte 20-minútové prestávky.
- Počas prestávok odvráťte zrak od obrazovky a zahľadte sa na vzdialený objekt aspoň na 20 sekúnd.
- Počas prestávok si znižujte telesnú únavu alebo bolesť natáňovaním sa.

Technológia na zníženie blikania

Tento monitor je vybavený technológiou na zníženie blikania viditeľného pre oči a zabezpečuje zážitok z pohodlného pozerania a oči používateľov chráni pred napätím a únavou.

Certifikované TCO

A third-party certification according to ISO 14024



Toward sustainable IT products

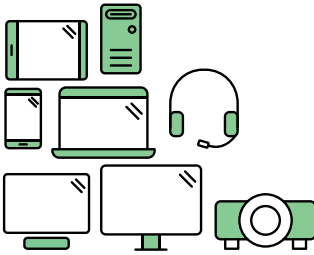

Say hello to a more sustainable product

IT products are associated with a wide range of sustainability risks throughout their life cycle. Human rights violations are common in the factories. Harmful substances are used both in products and their manufacture. Products can often have a short lifespan because of poor ergonomics, low quality and when they are not able to be repaired or upgraded.

This product is a better choice. It meets all the criteria in TCO Certified, the world's most comprehensive sustainability certification for IT products. Thank you for making a responsible product choice, that help drive progress towards a more sustainable future!

Criteria in TCO Certified have a life-cycle perspective and balance environmental and social responsibility. Conformity is verified by independent and approved verifiers that specialize in IT products, social responsibility or other sustainability issues. Verification is done both before and after the certificate is issued, covering the entire validity period. The process also includes ensuring that corrective actions are implemented in all cases of factory non-conformities. And last but not least, to make sure that the certification and independent verification is accurate, both TCO Certified and the verifiers are reviewed regularly.

Want to know more?

Read information about TCO Certified, full criteria documents, news and updates at [tcocertified.com](https://www.tcocertified.com). On the website you'll also find our Product Finder, which presents a complete, searchable listing of certified products.

Bezpečnostné informácie

- Pred vykonaním nastavenia monitora si dôkladne prečítajte dokumentáciu, ktorú nájdete v balení.
- Aby ste zabránili vzniku požiaru alebo zasiahnutiu elektrickým prúdom, nikdy nevystavujte monitor účinkom dažďa alebo vlhkosti.
- Nikdy sa nepokúšajte otvoriť skrinku monitora. Nebezpečné vysoké napätie vo vnútri monitora môže mať za následok vážne fyzické poranenia.
- V prípade prerušenia napájania sa tento problém nepokúšajte odstrániť svojpomocne. Obráťte sa na kompetentného servisného technika alebo svojho predajcu.
- Pred používaním tohto výrobku sa presvedčte, že všetky káble sú správne pripojené a že sieťový kábel nie je poškodený. Ak zistíte akékoľvek poškodenie, spojte sa okamžite s predajcom.
- Štrbiny a otvory na zadnej strane skrinky sú určené na vetranie. Tieto otvory neblokujte. Výrobok nikdy neumiestňujte do blízkosti alebo nad radiátor alebo zdroj tepla, pokiaľ nezabezpečíte správnu ventiláciu vzduchu.
- Monitor by mal byť prevádzkovaný s pripojením iba k takému sieťovému zdroju, aký je uvedený na štítku. Ak si nie ste istí druhom sieťového napájania, ktorý je v rámci vašej domácnosti, túto náležitosť prekonzultujte s vašim predajcom alebo s miestnym dodávateľom energie.
- Používajte vhodnú sieťovú zástrčku, ktorá zodpovedá vašim miestnym normám pre napájanie elektrickým prúdom.
- Nepreťažujte zásuvkové lišty a predlžovacie káble. Preťaženie môže zapríčiniť vznik požiaru alebo zasiahnutie elektrickým prúdom.
- Vyhňte sa prachu, vlhkosti a teplotným extrémom. Monitor neumiestňujte na miesta, kde by mohol zmoknúť. Monitor umiestnite na stabilný povrch.
- Jednotku odpojte počas búrky, v rámci ktorej sa vyskytujú blesky, alebo v prípade, ak zariadenie nepoužívate počas dlhších časových období. Týmto ochránite monitor pred poškodením spôsobeným nárazovými prúdmi.
- Do otvorov na skrinke monitora nikdy nestrkajte žiadne predmety, ani nenalievajte tekutiny akýchkoľvek druhov.
- Aby ste zabezpečili uspokojujúcu činnosť, monitor používajte iba v spojení s počítačmi uvedenými v zozname UL, a to takými, ktoré majú vhodne nakonfigurované objímky označené 100 - 240 V AC.
- Pomocou sieťového kábla zapojeného do uzemnenej elektrickej zásuvky.
- Ak sa v prípade monitora vyskytnú technické problémy, spojte sa s kvalifikovaným servisným technikom alebo s predajcom.
- Úprava ovládania hlasitosti, ako aj ekvalizéra na iné nastavenia, ako je stredná poloha, môže zvýšiť výstupné napätie slúchadiel, a tým aj úroveň akustického tlaku.



Tento symbol preškrtnutej nádoby na odpad s kolieskom znamená, že by sa daný výrobok (elektrické, elektronické zariadenie a gombíková článková batéria s obsahom ortuti) nemal umiestňovať do komunálneho odpadu. Overte si miestne predpisy ohľadom likvidácie elektronických výrobkov.

AEEE yönetmeliğine uygundur

Starostlivosť a čistenie

- Pred zdvíhaním alebo premiestňovaním monitora je lepšie, ak odpojíte káble a sieťový kábel. Pri umiestňovaní monitora používajte správne techniky dvíhania. Pri dvíhaní alebo prenášaní monitora uchopte monitor za jeho okraje. Displej nezdvíhajte držiak ho za stojan alebo kábel.
- Čistenie. Monitor vypnite a odpojte sieťový kábel. Povrch monitora vyčistite tkaninou nepúšťajúcou vlákna, ktorá nemá abrazívne účinky. Odolné škvrny môžete odstrániť pomocou tkaniny navlhčenej v slabom čistiacom prostriedku.
- Vyhnite sa používaniu čistiaceho prostriedku, ktorý obsahuje alkohol alebo acetón. Používajte čistiaci prostriedok určený na čistenie monitorov. Čistiaci prostriedok nikdy nestriekajte priamo na obrazovku, pretože sa môže dostať do vnútra displeja a spôsobiť zasiahnutie elektrickým prúdom.

Počas prevádzky monitora sa môžu vyskytnúť nasledujúce príznaky, ktoré sú bežné:

- V závislosti od použitého vzoru pracovnej plochy môžete badať jemne nerovnomerný jas na obrazovke.
- Po dlhodobom zobrazení rovnakého obrazu môže pri prepnutí na iný obraz dôjsť k výskytu paobrazu predchádzajúceho zobrazenia na obrazovke. Obrazovka sa pomaly zotaví, alebo na dlhšiu dobu môžete displej vypnúť pomocou hlavného vypínača.
- Ak bude obrazovka čierna alebo ak bude blikať, resp. nebude fungovať, za účelom vykonania opravy sa spojte s predajcom alebo servisným strediskom. Obrazovku neopravujte vlastnými silami!

Dohody používané v rámci tohto návodu na obsluhu



VÝSTRAHA: Informácie s cieľom zabrániť poraneniu pri vykonávaní činnosti.



UPOZORNENIE: Informácie uvedené s cieľom predísť poškodeniu prvkov v prípade vykonávania činnosti.



DÔLEŽITÉ: Informácie o náležitostiach, ktoré **MUSÍTE** dodržiavať v prípade vykonávania činnosti.



POZNÁMKA: Tipy a dodatočné informácie, ktoré napomáhajú vykonať činnosť.

Kde môžete nájsť viac informácií

Ďalšie informácie o výrobku a aktualizáciách softvéru nájdete v nasledovných zdrojoch.

1. Webové stránky ASUS

Webové lokality spoločnosti ASUS poskytujú aktualizované informácie o hardvérových a softvérových výrobkoch spoločnosti ASUS. Pozrite si stránku <http://www.asus.com>

2. Voliteľná dokumentácia

Balenie vášho výrobku môže obsahovať doplňujúcu dokumentáciu, ktorú do balenia pridal váš predajca. Tieto dokumenty nepredstavujú súčasť štandardného balenia.

3. O blikaní

https://www.asus.com/Microsite/display/eye_care_technology/

Služby spätného odberu

Programy recyklovania a prevzatia výrobkov po skončení životnosti ponúkané spoločnosťou ASUS sú výsledkom nášho záväzku dodržiavať najprísnejšie normy ochrany životného prostredia. Veríme, že poskytovaním riešení našim zákazníkom dokážeme zodpovedne recyklovať naše produkty, batérie a ďalšie komponenty, ako aj obalový materiál.

Podrobné informácie o recyklovaní v rôznych regiónoch nájdete na stránke <http://csr.asus.com/english/Takeback.htm>.

Informácie o výrobku pre energetický štítok EÚ



VU279CFE

1.1 Vitajte!

Ďakujeme, že ste si zakúpili LCD monitor značky ASUS®!

Najnovší širokouhlý LCD monitor od spoločnosti ASUS ponúka širšie, jasnejšie a krištáľovo čisté zobrazenie vrátane množstva funkcií, ktoré vylepšia zážitok z pozerania.

Vďaka týmto funkciám si môžete vychutnať vymoženosti a príjemný vizuálny zážitok, ktoré vám tento monitor prináša!

1.2 Obsah balenia

Skontrolujte obsah balenia a skontrolujte nasledovné položky:

- ✓ LCD monitor
- ✓ Rameno monitora
- ✓ Podstavec monitora
- ✓ Stručný návod na obsluhu
- ✓ Záručný list
- ✓ Sieťový kábel
- ✓ HDMI kábel (voliteľné príslušenstvo)
- ✓ Kábel USB C do C (voliteľné príslušenstvo)
- ✓ Skrutkovač v tvare L (voliteľná možnosť)
- ✓ 5 skrutiek



Ak je ktorákoľvek z hore uvedených položiek poškodená alebo chýba, spojte sa okamžite so svojim predajcom.



Ak musíte vymeniť napájací kábel alebo spojovacie káble, obráťte sa na oddelenie služieb zákazníkom ASUS.

1.3 Predstavenie monitora

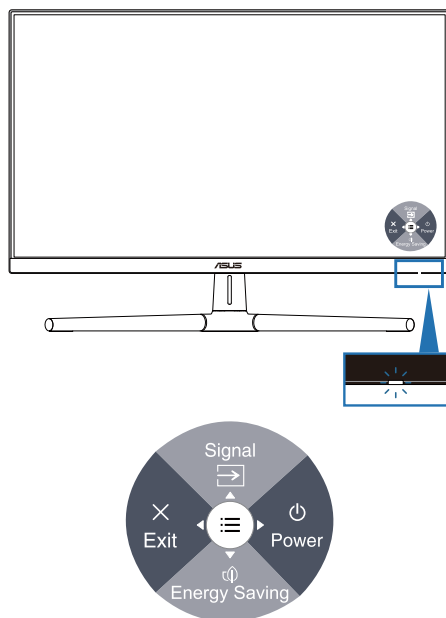

1.3.1 Pohľad spredu



1.  Vypínač (5-smerový)/indikátor napájania
 - Slúži na zapnutie alebo vypnutie monitora.
 - Stlačením a posunutím tlačidla doprava vypnete monitor.
 - Zadefinovanie farby indikátora napájania je v nižšie uvedenej tabuľke.

Stav	Popis
Biely	ZAP.
Žltý	Pohotovostný režim
Nesvieti	Nesvieti

2.  Shortcut 1 (Tlačidlo rýchlej voľby 1)
 - Stlačením 5-smerového tlačidla zobrazíte ponuku OSD, keď je OSD vypnutá.
 - Predvolené: Input Select (Výber vstupu)
 - Ak chcete zmeniť funkciu klávesovej skratky, prejdite do ponuky Shortcut (Skratka) > Shortcut 1 (Skratka 1).

3.  Shortcut 2 (Tlačidlo rýchlej voľby 2)
 - Stlačením 5-smerového tlačidla zobrazíte ponuku OSD, keď je OSD vypnutá.
 - Predvolené: Klávesová skratka Energy Saving (Úspora energie)
 - Ak chcete zmeniť funkciu klávesovej skratky, prejdite do ponuky Shortcut (Skratka) > Shortcut 2 (Skratka 2).
4.  Tlačidlo Exit (Ukončiť) (5-cestné):
 - Stlačením tohto tlačidla zobrazíte ponuku OSD, keď je OSD vypnuté.
 - Slúži na zatvorenie ponuky OSD.
5.  Tlačidlo Menu (Ponuka) (5-cestné):
 - Stlačením tohto tlačidla zobrazíte ponuku OSD, keď je OSD vypnuté. Stlačením tohto tlačidla prejdete do hlavnej ponuky OSD.
 - Povolí vybratú položku ponuky OSD.
 - Zvýšenie/zníženie hodnôt alebo posuv voľby hore/dolu/doľava/doprava.

1.3.2 Pohľad zozadu

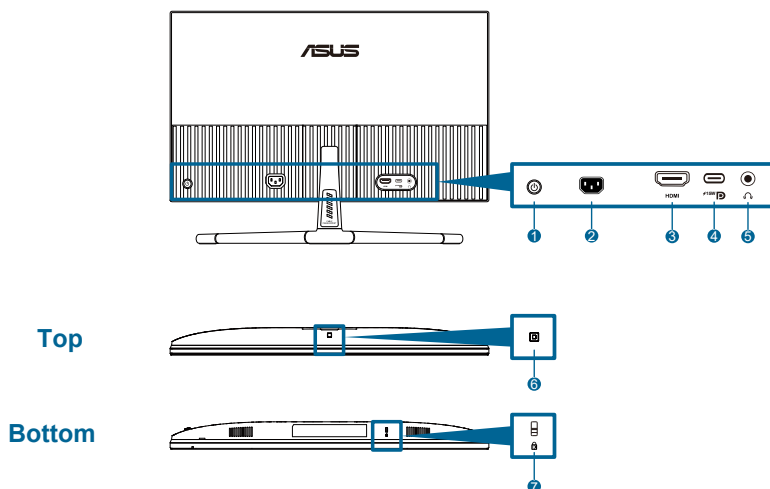

1. **Ovládacie tlačidlo (5-smerové).**
2. **Port pre pripojenie prívodu striedavého prúdu:** K tomuto portu sa pripája sieťový kábel.
3. **Port HDMI:** Tento port slúži na pripojenie HDMI kompatibilných zariadení.
4. **USB 3.2 Gen 1 Type-C:** Podpora režimu DP Alt.



Port poskytuje max. 15 W výkon.

5. **Konektor pre slúchadlá:** Tento port je k dispozícii iba vtedy, keď je zapojený kábel HDMI/USB-C.
6. **Snímač ambientného efektu:** Konfiguruje nastavenia ambientného efektu.
7. **Štrbina pre zámok typu Kensington.**



2.1 Zostavenie ramena a podstavca monitora

Zloženie podstavca monitora:

1. Monitor položte prednou časťou na stôl, zdvihnite kryt VESA.
2. Umiestnite záves ramena zostavy stojana do jeho priestoru na zadnej strane monitora pomocou 4 skrutiek.
3. Pripojte podstavec k ramenu pomocou skrutky.
4. Zaistite skrutku a uistite sa, že je drážka zarovnaná.
5. Zostavenie krytu VESA.



Odporúčame vám zakryť povrch stola mäkkou tkaninou, aby ste zabránili poškodeniu monitora.

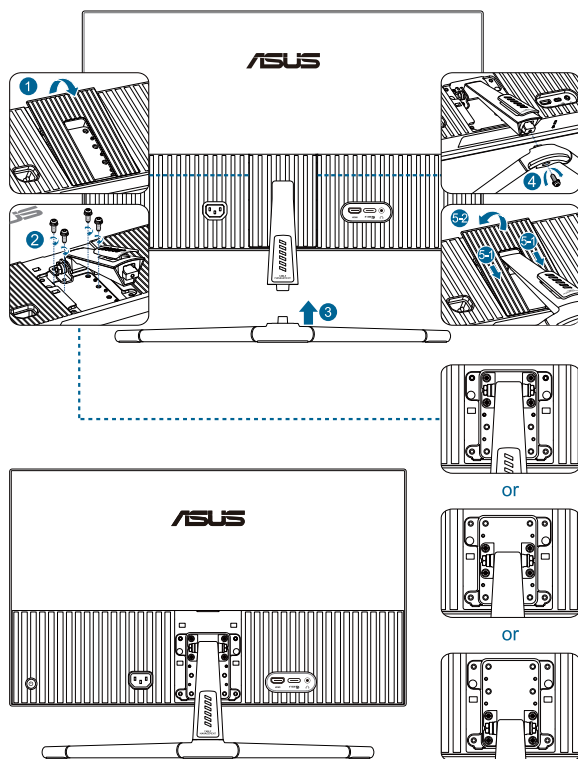

Veľkosť skrutky základne: M4 x 12 mm.

2.2 Odpojenie ramena/stojana (pre montážnu zostavu VESA na namontovanie na stenu)

Odpojitelné rameno a podstavec tohto monitora sú špeciálne navrhnuté pre montážnu zostavu VESA na namontovanie na stenu.

Odpojenie ramena/podstavca:

1. Monitor položte prednou časťou na stôl, zdvihnite kryt VESA.
2. Skrutkovačom odskrutkujte skrutku, ktorá je na základni.
3. Odpojte podstavec.
4. Odskrutkujte skrutky na závese a potom vyberte záves.
5. Zostavenie krytu VESA.

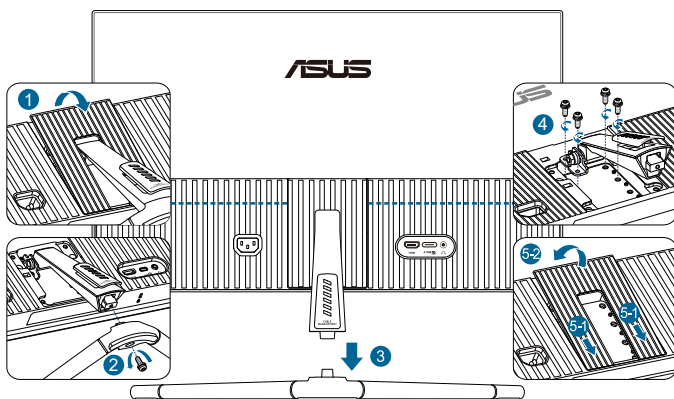

Odporúčame vám zakryť povrch stola mäkkou tkaninou, aby ste zabránili poškodeniu monitora.



- Montážna súprava VESA (75 x 75 mm) sa kupuje samostatne.
- Používajte len konzolu nástenného držiaka UL/CSA/GS uvedenú na zoznamoch certifikačnej spoločnosti UL s minimálnou nosnosťou/zaťažením 22,7 kg (50 lb) (veľkosť skrutiek: M4 x 12 mm).

2.3 Nastavenie monitora

- Pre optimálne sledovanie vám odporúčame, aby ste sa pozerali na celú prednú časť monitora; následne monitor nastavte do pre vás vyhovujúcej polohy.
- Počas zmeny uhla pridržiavajte stojan, aby ste zabránili prevrhnutiu monitora.
- Odporúčany uhol nastavenia je $+20^\circ$ až -5° .

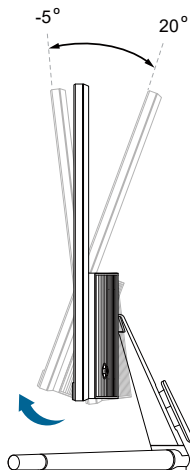

Je bežné, pokiaľ sa monitor počas nastavenia uhla sledovania mierne trasie.

2.4 Pripojenie káblov

Káble pripojte podľa nasledujúcich pokynov:

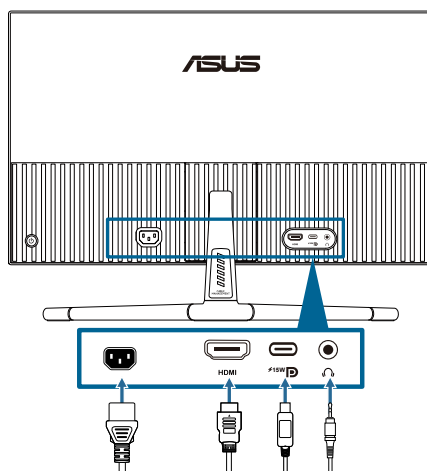

- **Pripojenie sieťového napájacieho kábla:** Dôkladne pripojte jeden koniec sieťového napájacieho kábla k vstupnému portu pre pripojenie napájania striedavým prúdom na monitore a druhý koniec kábla pripojte k sieťovej zásuvke.
- **Pripojenie kábla HDMI/USB-C:**
 - a. Zapojte jeden koniec kábla HDMI/USB-C do konektora HDMI/USB-C na monitore.
 - b. Druhý koniec kábla HDMI/USB-C zapojte do konektora HDMI/USB-C na vašom zariadení.



Odporúča sa používať USB kábel certifikovaný ako typ C. Ak zdroj signálu podporuje režim DP Alt, je možné prenášať všetok obraz a zvuk.

- **Používanie slúchadiel:** V prípade signálu typu HDMI/USB-C zapojte príslušný typ zástrčky do konektora na pripojenie slúchadiel na monitore.





Po pripojení týchto káblov môžete vybrať požadovaný signál z položky **Signal (Signál)** v ponuke OSD.



Ak musíte vymeniť napájací kábel alebo spojovacie káble, obráťte sa na oddelenie služieb zákazníkom ASUS.

2.5 Zapnutie monitora

Stlačte vypínač . Umiestnenie vypínača nájdete na strane 1-2. Indikátor napájania sa rozsvieti na bielo, čo  znamená, že monitor je zapnutý.

3.1 Ponuka OSD (zobrazenie na obrazovke)

3.1.1 Ako vykonať opätovnú konfiguráciu

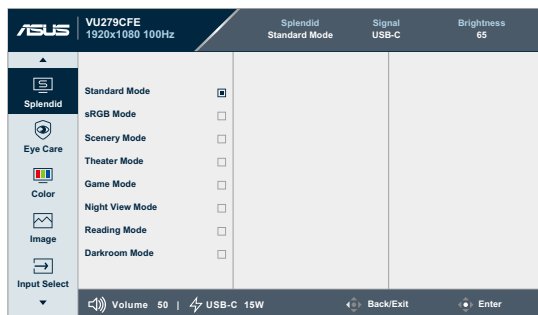

1. Po stlačení 5-smerového tlačidla sa zobrazí ponuka OSD.
2. Stlačením tlačidla Menu  aktivujete ponuku OSD.
3. Čez funkcie prechádzajte stláčaním 5-smerového tlačidla, ako je to uvedené na obrazovke. Zvýraznite požadovanú funkciu a aktivujte ju opätovným stlačením. Ak má vybraná funkcia vedľajšiu ponuku, na prechádzanie funkciami vo vedľajšej ponuke posúvajte tlačidlom nahor a nadol. Zvýraznite požadovanú funkciu vedľajšej ponuky a aktivujte ju stlačením.
4. Ak chcete zmeniť nastavenia vybratej funkcie, posúvajte 5-smerové tlačidlo nahor a nadol.
5. Ak chcete zatvoriť a uložiť ponuku OSD, opakovane stláčajte pohybujeť 5-smerovým tlačidlom dovtedy, kým ponuka OSD nezmizne. Ak chcete nastaviť ďalšie funkcie, zopakujte kroky 1 až 4.

3.1.2 Predstavenie funkcií OSD

1. Splendid (Veľkolepý)

Táto funkcia obsahuje 8 podriadených funkcií, ktoré si môžete zvoliť na základe vlastných preferencií. Každý režim obsahuje možnosť Reset, ktorá vám umožňuje zachovať vaše nastavenie alebo vrátiť sa k prednastavenému režimu.

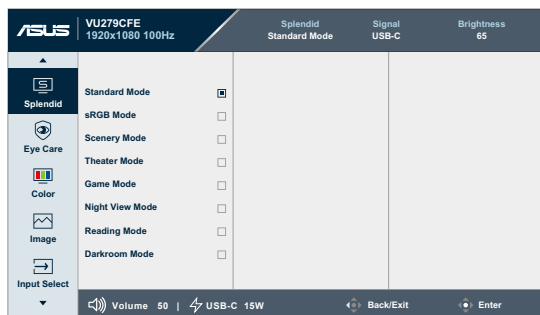

- **Štandardný režim:** Najlepšia voľba pre úpravu dokumentov pomocou funkcie vylepšenia Splendid Video Enhancement.



Štandardný režim spĺňa požiadavky štandardu Energy Star®.

- **Režim sRGB:** Najlepšia voľba na prezeranie fotografií a grafického obsahu z počítačov.
- **Režim scenérie:** Najlepšia voľba pre zobrazenie fotografie scenérie pomocou funkcie vylepšenia Splendid Video Enhancement.
- **Režim Divadlo:** Najlepšia voľba na sledovanie filmov pomocou funkcie vylepšenia Splendid Video Enhancement.
- **Režim Hra:** Najlepšia voľba na hranie hier pomocou funkcie vylepšenia Splendid Video Enhancement.
- **Režim Nočné zobrazenie:** Najlepšia voľba pre hry alebo filmy v tmavej scéne s funkciou Splendid Video Enhancement.
- **Režim Čítanie:** Ide o najlepšiu voľbu na čítanie kníh.
- **Režim Tmavá miestnosť:** Ide o najlepšiu voľbu pre prostredie so slabším osvetlením.



-
- V štandardnom režime nie sú nasledujúce funkcie konfigurovateľné používateľom: Sýtosť, Ostrosť, ASCR.
 - V režime sRGB nie sú nasledujúce funkcie konfigurovateľné používateľom: Jas, Kontrast, Sýtosť, Teplota farieb, Ostrosť, ASCR.
 - V režime čítania nie sú nasledujúce funkcie konfigurovateľné používateľom: Kontrast, Sýtosť, Teplota farieb, ASCR.
-

2. Eye Care (Starostlivosť o oči)

V tejto funkcii môžete upraviť nastavenia tak, aby lepšie chránili váš zrak.

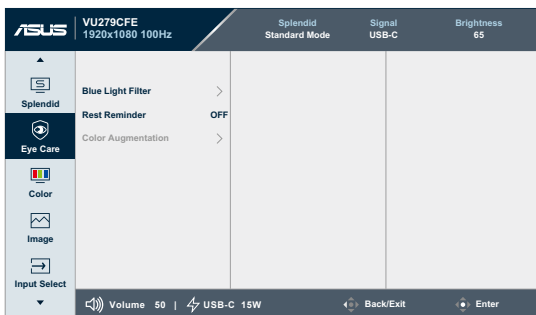

- **Filter modrého svetla:** V tejto funkcii môžete nastaviť filter modrého svetla od 0 do max.
 - * **0:** žiadne zmeny.
 - * **Max:** Čím je úroveň vyššia, tým menej modrého svetla sa rozptyľuje. Po aktivácii filtra modrého svetla sa automaticky importujú predvolené nastavenia štandardného režimu Standard Mode. Okrem maximálnej úrovne môže používateľ konfigurovať aj jas. Maximum je optimalizované nastavenie. Používateľ nemôže konfigurovať funkciu jasu.



Ak chcete túto funkciu aktivovať, musíte vykonať nasledujúce: vypnúť Ambientný efekt.



Aby ste zmiernili namáhanie očí, pozrite si nasledujúce informácie:

- Pri dlhodobej práci je potrebné, aby sa používatelia na určitý čas vzdialili od displeja. Odporúčame urobiť si krátke prestávky (aspoň 5-minútové) po približne 1 hodine neustálej práce na počítači. Krátke a pravidelné prestávky sú účinnejšie než jedna dlhšia prestávka.
- Na minimalizovanie namáhania a vysušania očí je potrebné, aby používatelia pravidelne oči uvoľnili zaostréním na vzdialený objekt.
- Cvičenia s očami môžu pomôcť redukovať namáhanie očí. Tieto cvičenia často opakujte. Ak namáhanie očí pretrváva, obráťte sa na lekára. Cvičenia s očami: (1) Opakovanie striedavo pozerajte nahor a nadol (2) Pomaly otáčajte očami (3) Pohybujte očami uhlopriečne.
- Silné modré svetlo môže viesť k namáhaniu očí a AMD (makulárna degenerácia spojená s pokročilým vekom). Filter modrého svetla na redukciu 70% (max.) škodlivého modrého svetla, aby sa predišlo CVS (Computer Vision Syndrome (Syndróm počítačového videnia)), keď používateľ nastaví stĺpec filtra modrého svetla na maximálnu úroveň.

- **Pripomenka odpočinku:** Táto funkcia poskytuje pripomienku odpočinku podľa toho, aký dlhý pracovný čas si nastavíte. Napríklad, ak nastavíte 30 minútový pracovný čas a po jeho vypršaní sa na 5 sekúnd v ľavom hornom rohu monitora objaví okno s pripomienkou. Po stlačení ľubovoľného tlačidla zobrazenie OSD tejto pripomienky zmizne.



Keď sa aktivuje táto funkcia, nasledujúce funkcie nebudú dostupné: Splendid Demo Mode , GamePlus a QuickFit.

- **Prírastok farieb:** Rozsah nastavenia zvýraznenia farieb je od 0 do 100.



Táto funkcia nie je dostupná v sRGB Mode (Režime sRGB) v rámci možnosti Splendid (Veľkolepý).

3. Color (Farba)

Pomocou tejto ponuky vykonajte nastavenie požadovanej farby.

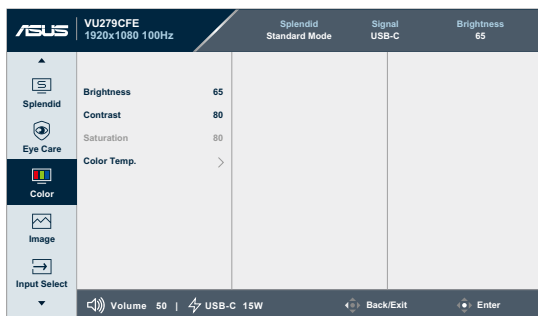

- **Jas:** Rozsah nastavenia je od 0 do 100.



Keď sa aktivuje táto funkcia, nasledujúce funkcie nebudú dostupné: Splendid Demo Mode , GamePlus a QuickFit.

- **Kontrast:** Rozsah nastavenia je od 0 do 100.
- **Sýtosť:** Rozsah nastavenia je od 0 do 100.
- **Teplota farieb:** Obsahuje 4 režimy vrátane Cool (Studená), **Normal** (Normálna), Warm (Teplá) a **User Mode** (Režim používateľa).

4. Image (Obrázok)

Pomocou tejto ponuky upravíte nastavenia týkajúce sa obrázka.

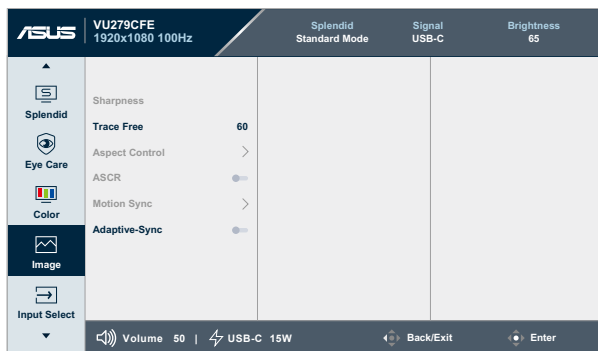

- **Ostrosť:** Rozsah nastavenia je od 0 do 100.
- **Bez sledovania:** Slúži na nastavenie doby odozvy monitora.
- **Nastavenie pomeru strán:** Slúži na nastavenie pomeru strán na **Full (Celá obrazovka)** alebo **4:3**.



Pomer strán 4:3 je k dispozícii iba vtedy, keď zdroj vstupu je formát 4:3.

- **ASCR:** Slúži na zapnutie/vypnutie funkcie ASCR (Inteligentná funkcia pre nastavenie kontrastného pomeru od spoločnosti ASUS).
- **Synchronizácia pohybu:** Pri pozeraní filmov poskytuje jasnejší režim. Upozorňujeme, že táto funkcia funguje len pri frekvencii obnovovania 75Hz ~ 100 Hz. Obsahuje dva režimy: **Normálny režim** a **Rozšírený režim**, ktoré môžu poskytovať rôzne efekty.



- Keď je táto funkcia povolená, systém automaticky zníži úroveň jas.
- Ak je zapnutá funkcia Adaptive-Sync, funkcia Motion Sync (Synchronizácia pohybu) bude neaktívna.
- Ak chcete túto funkciu aktivovať, musíte vykonať nasledujúce: vypnúť Ambientný efekt.

- **Adaptive-Sync:** Umožňuje grafickému zdroju podporovanému funkciou AMD FreeSync (HDMI) dynamicky upravovať frekvenciu obnovovania displeja na základe typických frekvencií snímkov obsahu pre energeticky úsporné aktualizovanie zobrazenia s nízkym časovým oneskorením prakticky bez zastavenia.



Táto funkcia nie je k dispozícii, keď je zapnutá funkcia Motion Sync (Synchronizácia pohybu).

5. Input Select (Výber vstupu)

Táto funkcia umožňuje výber požadovaného zdroja vstupu.

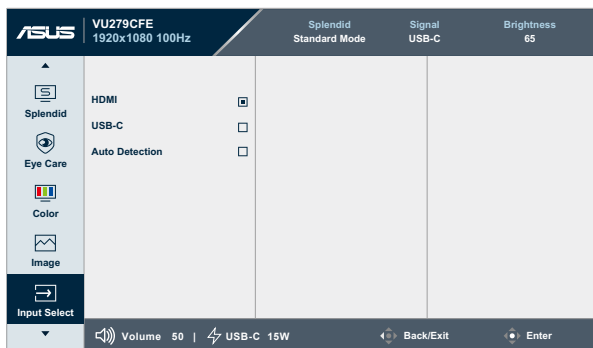

- **Auto Detection (Automatická detekcia):** Keď je vypnutý aktuálny vstupný signál, automaticky zistí iné aktívne signály.

6. Settings (Nastavenia)

Umožňuje nastaviť systém.

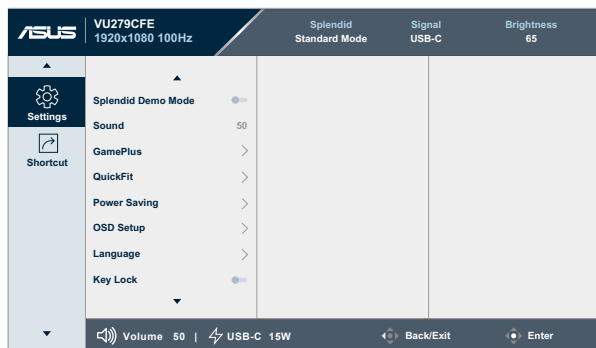

- **Splendid Demo Mode:** Aktivuje režim ukážky pre funkciu Splendid.
- **Zvuk:**
 - * Nastavuje **Volume (Hlasitosť)** v rozsahu od 0 do 100.
 - * **Mute (Stlmiť)** alebo **un-Mute (Zrušiť stlmenie)** výstupu zvuku.
- **GamePlus:** Funkcia GamePlus obsahuje zostavu nástrojov a pre používateľov vytvára pri hraní rôznych typov hier lepšie hrácke prostredie.
 - * **Crosshair (Vlasový križ):** Prekrytie vlasovým križom so rôznymi možnosťami vlasového križa vám umožní vybrať si tú, ktorá je najvhodnejšia pre hru, ktorú hráte.
 - * **Timer (Časovač):** Časovač môžete umiestniť do ľavého horného rohu displeja, aby ste mohli sledovať herný čas.
 - * **FPS Counter (Počítadlo FPS):** Počítadlo FPS (počet snímkov za sekundu) udáva informáciu o tom, ako hladko beží hra.
 - * **Display Alignment (Zarovnanie zobrazenia):** Funkcia Zarovnanie zobrazovania zobrazuje zarovnávacie čiary na 4 stranách obrazovky ako jednoduchý a praktický nástroj na dokonané zoradenie viacerých monitorov.
- **QuickFit (Rýchle prispôbenie):** Ukážku rozloženia dokumentu alebo fotografie môžete nechať zobraziť priamo na obrazovke bez tlačenia skúšobných kópií.

- * **Zarovnanie:** Umožňuje dizajnérom a používateľom zorganizovať obsah a rozloženie na jednej stránke a dosiahnuť ucelený vzhľad a dojem.



- * **Veľkosť papiera:** Ponúka používateľom možnosť zobrazit' svoje dokumenty na obrazovke v skutočnej veľkosti.

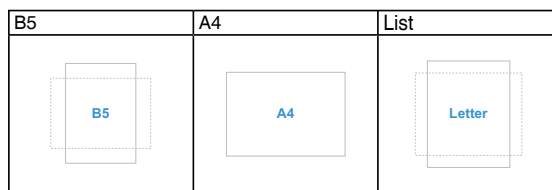

- * **Fotografia:** Rôzne zobrazené skutočné veľkosti fotografií umožňujú fotografom a ostatným používateľom presne zobrazit' a upraviť svoje fotografie v reálnej veľkosti na obrazovke.

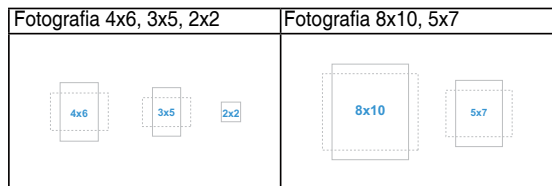

- **Úspora energie:** nižuje spotrebu energie. Predvolené nastavenie je „Deep Level“ (Hlboká úroveň). Keď sa zvolí „Deep Level“ (Hlboká úroveň), pevne sa nastaví hodnota maximálneho jasú a režim Splendid (Veľkolepý) sa pevne nastaví na „Standard Mode“ (Štandardný režim).
- **Nastavenie OSD:**
 - * Nastavuje **OSD Timeout (Časový limit OSD)** na vypnutie v rozsahu 10 až 120 sekúnd.
 - * Povoluje alebo zakazuje funkciu **DDC/CI**.
 - * Nastavuje pozadie OSD v rozsahu **Opaque (Nepriehľadné)** až **Transparent (Priehľadné)**.

- **Jazyk:** Na výber je k dispozícii 23 jazykov, vrátane angličtiny, francúzštiny, nemčiny taliančiny, španielčiny, holandčiny, portugalčiny, ruštiny, češtiny, chorvátčiny, poľštiny, rumunčiny, maďarčiny, turečtiny, zjednodušenej čínštiny, tradičnej čínštiny, japončiny, kórejštiny, thajčiny, indonézštiny, perzštiny, ukrajiničiny, vietnamčina.
- **Zámok tlačidiel:** slúži na vypnutie všetkých funkčných tlačidiel. Stlačením 5-cestného tlačidla na viac ako 5 sekúnd zrušíte funkciu zamknutia klávesov.
- **Informácie:** Zobrazuje informácie o monitore.
- **Indikátor napájania:** Slúži na zapnutie/vypnutie LED indikátora napájania.
- **Ambientný efekt:** Synchronizuje jas displeja so zmenami ambientného podsvietenia.



-
- Ak chcete túto funkciu aktivovať, musíte vykonať nasledujúce: vypnúť funkciu Motion Sync (Synchronizácia pohybu) a nastaviť Filter modrého svetla na úroveň 0.
 - Táto funkcia nie je k dispozícii, keď je snímač ambientného efektu prikrýť.“
-

- **Zámok tlačidla napájania:** Slúži na aktivovanie/deaktivovanie tlačidla napájania.
- **Resetovať všetko:** „Yes“ (Áno) umožňuje obnoviť predvolené nastavenia.

7. Shortcut (Tlačidlo rýchlej voľby)

Definuje funkcie pre tlačidlá Shortcut 1 a 2 (Skratka 1 a 2).

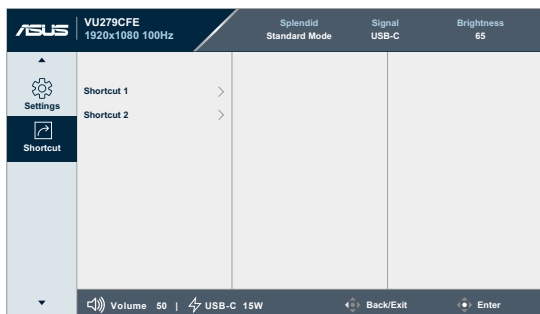

- **Shortcut 1 (Skratka 1)/Shortcut 2 (Skratka 2):** Vyberá funkciu pre tlačidlá Shortcut 1 a 2 (Skratka 1 a 2).



Pri výbere alebo aktivácii niektorej funkcie sa nemusí tlačidlo skratky podporovať. Dostupné voľby funkcií pre skratky: Blue Light Filter (Filter modrého svetla), Splendid, Brightness (Jas), Contrast (Kontrast), Input Select (Výber vstupu), Color Temp. (Teplota farieb), Volume (Hlasitosť), QuickFit (Rýchle prispôsobenie), GamePlus, Rest Reminder (Pripomenka odpočinku) a Color Augmentation (Rozšírenie farieb), Energy Saving (Úspora energie).

3.2 Prehľad špecifikácií

Typ panela	TFT LCD
Veľkosť panela	27" (16:9, 68,60 cm) širokouhlá obrazovka
Maximálne rozlíšenie	1920 x 1080
Rozstup obrazových bodov	0,3114 mm x 0,3114 mm
Jas (typ.)	250 cd/m ²
Kontrastný pomer (Typ.)	1300:1
Uhol zobrazenia (V/Z) CR> 10	178°/178°
Farby displeja	16,7 M (RGB 6 bitové + Hi-FRC)
Doba odozvy	5 ms (GTG)/1 ms (MPRT)
Výber teploty farieb	4 teplotné úrovne pre farby
Digitálny vstup	HDMI v1.4 x 1, USB-C x 1
Digitálny výstup	Nie
Konektor na pripojenie slúchadiel	Áno
Zvukový vstup	Nie
Reproduktor (vstavaný)	Nie
LED indikátor napájania	Biely (Zap.)/Žltý (Pohotovostný režim)
Naklonenie	+20° ~ -5°
VESA na namontovanie na stenu	75 x 75 mm
Zámok typu Kensington	Áno
Prívodové sieťové napätie	Striedavý prúd: 100 až 240 V
Spotreba energie	Zapnutie: 14,7 W**, Pohotovostný režim: ≤ 0,5 W, Vypnutie: 0,3 W
Teplota (prevádzková)	0°C~40°C
Teplota (nie prevádzková)	-20°C~+60°C
Rozmery (Š x V x H) bez podstavca	611,3 mm x 363,7 mm x 46,5 mm
Rozmery (Š x V x H) s podstavcom	611,3 mm x 484,5 mm x 202,5 mm (najvyšší) 611,3 mm x 459,5 mm x 202,5 mm (stredné) 611,3 mm x 434,5 mm x 202,5 mm (najnižší) 690 mm x 138 mm x 431 mm (balík)
Hmotnosť (približná)	4,8 kg (čistá); 4,3 kg (čistá bez stojana); 7,5 kg (celková)

Viacjazyčné	23 jazykov (angličtina, francúzština, nemčina taliančina, španielčina, holandčina, portugalčina, ruština, čeština, chorvátčina, poľština, rumunčina, maďarčina, turečtina, zjednodušená čínština, tradičná čínština, japončina, kórejčina, thajčina, indonézština, perzština, ukrajinčina, vietnamčina)
Príslušenstvo	Sprievodca rýchlym spustením, záručný list, napájací kábel, kábel HDMI (voliteľné príslušenstvo), kábel USB C do C (voliteľné príslušenstvo), Skrutkovač v tvare L (voliteľná možnosť), 5 skrutiek
Zhoda a normy	cTUVus, FCC, ICES-3, EPEAT Gold, CB, CE, ErP, WEEE, EU Energy, ISO 9241-307, UkrSEPRO, Ukraine Energy, CU, CCC, CEL, BSMI, RCM, MEPS, VCCI, PSE, PC Recycle, J-MOSS, KC, KCC, KMEPS, Energy Star®, TCO, RoHs, CEC, Windows 10/11 WHQL, TÜV Flicker Free, TÜV Low Blue Light, Vietnam MEPS

*** Technické špecifikácie podliehajú zmenám bez predchádzajúceho oznámenia.**

**** Spotreba energie v zapnutom režime definovaná verziou 8.0 štandardu Energy Star.**

3.3 Vonkajšie rozmery

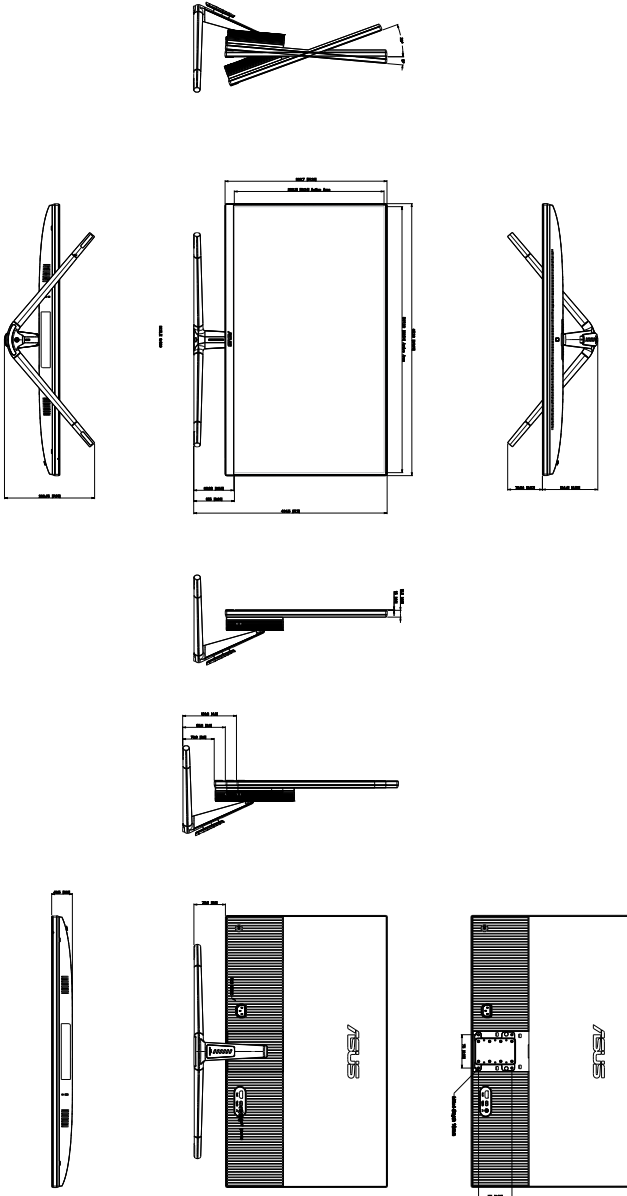

ASUS VU279CFE Outline Dimension
*Unit: mm(inch)

3.4 Riešenie problémov (Často kladené otázky)

Problém	Možné riešenie
LED indikátor napájania nesvieti	<ul style="list-style-type: none">• Stlačte tlačidlo  a skontrolujte, či je monitor v režime zapnutia.• Skontrolujte, či je sieťový kábel správne pripojený k monitoru a k sieťovej zásuvke.• Skontrolujte či je napájanie zapnuté.
LED indikátor napájania svieti na žito a obrazovka je bez obrazu	<ul style="list-style-type: none">• Skontrolujte, či je monitor a počítač v režime zapnutia.• Uistite sa, že kábel na prenos signálu je správne pripojený k monitoru a k počítaču.• Skontrolujte kábel na prenos signálu a uistite sa, že žiadny z kolíkov nie je ohnutý.• Pripojte počítač k inému dostupnému monitoru a skontrolujte, či počítač funguje správne.
Obraz na obrazovke je príliš svetlý alebo príliš tmavý	<ul style="list-style-type: none">• Pomocou OSD prispôbte nastavenia Contrast (Kontrast) a Brightness (Jas).
Obraz skáče, alebo sa na obraze vyskytuje vlnovitý vzor	<ul style="list-style-type: none">• Uistite sa, že kábel na prenos signálu je správne pripojený k monitoru a k počítaču.• Elektrické zariadenia, ktoré môžu spôsobovať elektrickú interferenciu, premiestnite.
Na obraze sa vyskytujú farebné chyby (biela nevyzerá ako biela)	<ul style="list-style-type: none">• Skontrolujte kábel na prenos signálu a uistite sa, že žiadny z kolíkov nie je ohnutý.• Pomocou OSD vykonajte resetovanie všetkých nastavení.• Pomocou OSD prispôbte nastavenia farieb R/G/B (červená/zelená/modrá) alebo zvolte Color Temp. (Teplota farieb).
Žiadny zvuk alebo tichý zvuk	<ul style="list-style-type: none">• Uistite sa, že kábel HDMI/USB-C je správne pripojený k monitoru a k počítaču.• Upravte nastavenia hlasitosti monitora a zariadenia HDMI/USB-C.• Presvedčte sa, že ovládač zvukovej karty počítača bol správne nainštalovaný a zaktívovaný.

3.5 Podporované prevádzkové režimy

Frekvencia rozlíšenia	Horizontálna frekvencia (kHz)	Vertikálna frekvencia (Hz)	Pixel (MHz)
640 x 480	31,47(N)	59,94(N)	25,18
640 x 480	37,87(N)	72,82(N)	31,5
640 x 480	37,5(N)	75,00(N)	31,5
720 x 400	31,47(N)	70,08(P)	28,32
800 x 600	35,16(P)	56,25(P)	36
800 x 600	37,88(P)	60,32(P)	40
800 x 600	48,08(P)	72,12(P)	50
800 x 600	46,86(P)	75,00(P)	49,5
832 x 624	49,72(P/N)	74,55(P/N)	57,28
848 x 480	31,0(P)	60(P)	33,75
1024 x 768	48,36(N)	60,00(N)	65
1024 x 768	56,476(N)	70,069(N)	75
1024 x 768	60,02(N)	75,00(N)	78,75
1152 x 864	67,5(P/N)	75(P/N)	108
1280 x 720	44,77(N)	60	74,5
1280 x 768	47,8(N)	60(N)	79,5
1280 x 768	60,3(P)	75(P)	102,25
1280 x 800	49,7(N)	60(P)	84,5
1280 x 960	60,00(P)	60,00(N)	108
1280 x 1024	63,98(P)	60,02(P)	108
1280 x 1024	79,98(P)	75,02(P)	135
1366 x 768	47,712(P)	59,79(P)	85,5
1400 x 1050	65,3(N)	60(P)	121,75
1440 x 900	55,94(N)	59,89(P)	106,5
1680 x 1050	65,29(N)	60,00(P)	146,25
1920 x 1080	67,5(P)	60,00(P)	148,5
1920 x 1080	83,925	75	167,85
1920 x 1080	95,54	85	191,08
1920 x 1080	106,875	95	222,3
1920 x 1080	109,004	100	221,28

„P“/„N“ znamená „Kladná“/„Záporná“ polarita vstupného H-sync/V-sync (časovanie vstupu).

Keď monitor pracuje v režime videa (tzn. nezobrazuje údaje), podporujú sa okrem videa so štandardným rozlíšením aj nasledujúce režimy s vysokým rozlíšením.

Riešenie	Vertikálna frekvencia (Hz)
1920 x 1080	50 Hz
	59,94 Hz
	60 Hz
1440 x 480p	59,94 Hz
	60 Hz
1440 x 576p	50 Hz
1280 x 720p	50 Hz
	59,94 Hz
	60 Hz
720 x 576p	50 Hz
720 x 480p	59,94 Hz
	60 Hz
640 x 480p (VGA)	59,94 Hz
	60 Hz